

**Развитие производства
продукции и заготовок
из листового проката с
покрытиями. Тренды
европейского рынка.**

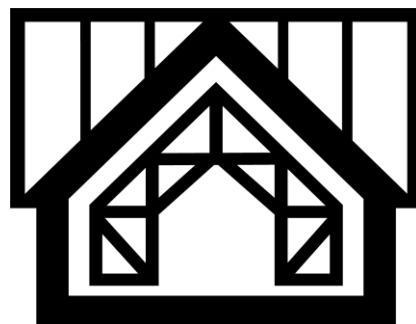

УПТК-65



УПТК-65
Сервисный металлоцентр

Job Shop

Давальцы

Металлоторговцы

**Производственные
компании**



Торговые посредники. Перекупы



Крупные федеральные сетевые игроки





УПТК-65

Листы стандартных размеров

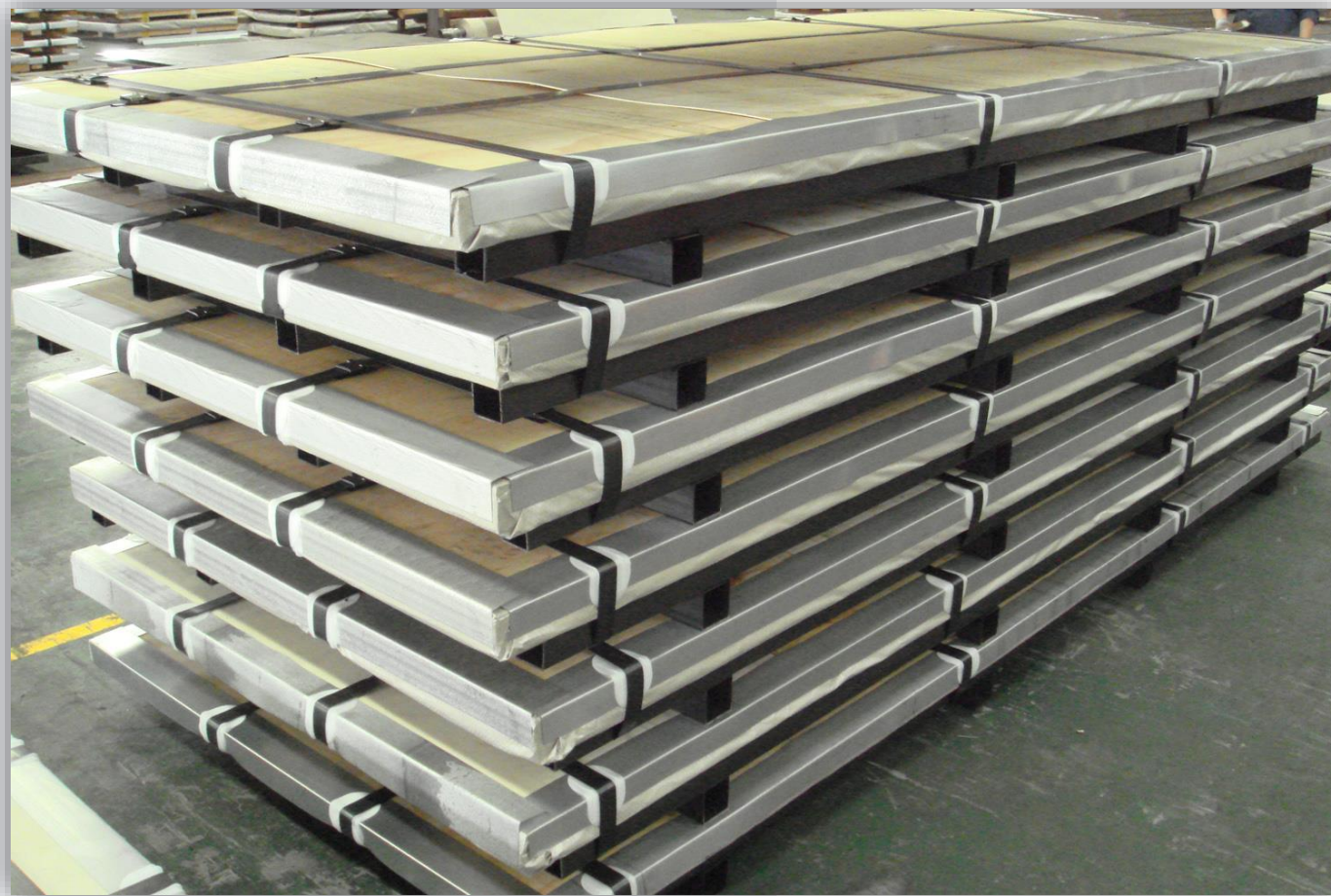

Штрипс 137 мм

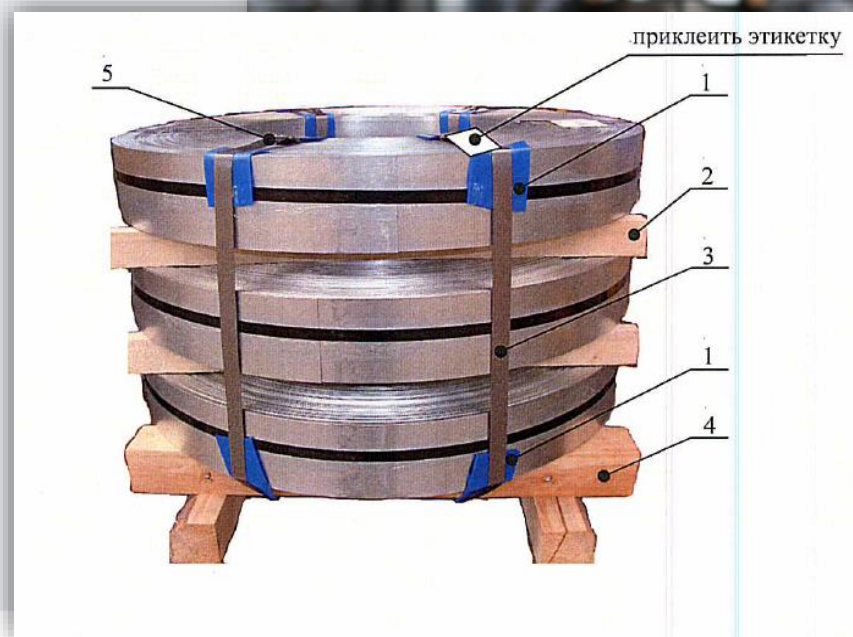
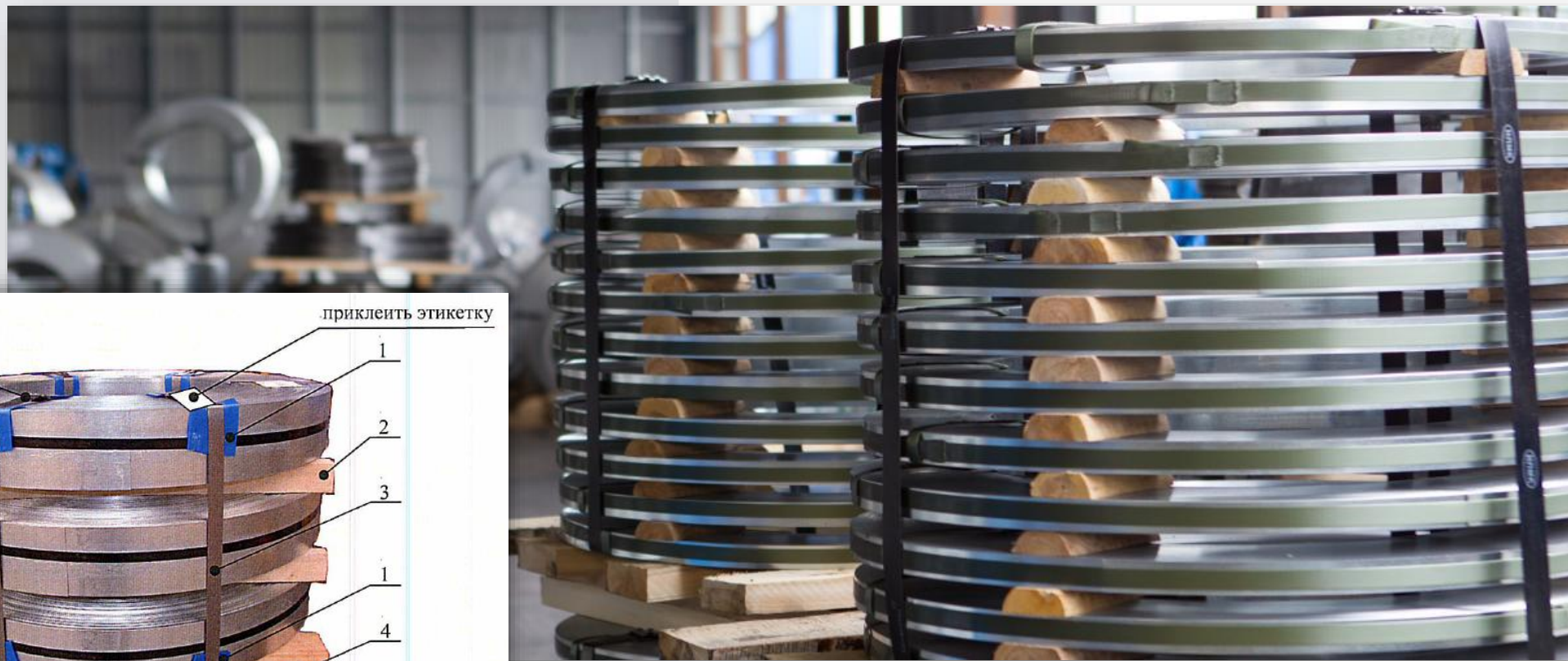

Особенности и предпочтения торговых посредников



- ✓ предпочитают листы стандартных размеров: 1,25 м * 2,5 м или 1,5 м * 3,0 м
- ✓ любят «половинчатые» толщины: 0,65 мм, 0,75 мм, 0,95 мм, 1,15 мм, 1,45 мм
- ✓ заказывают пачки весом 2,0–2,5 тонны
- ✓ предпочитают крепкие поддоны и надежную упаковку
- ✓ часто просят предоставить площадь на складе для хранения готовой продукции
- ✓ избегают понятной маркировки по толщине и толщине Zn
- ✓ избегают указания изготовителя продукции



Низкий профессионализм



Пренебрежение условиями хранения



Причины сохранения перекупов

Волатильность рынка



Дефицит





УПТК-65

Жадность





УПТК-65

Рынок труда



Отраслевые поставщики

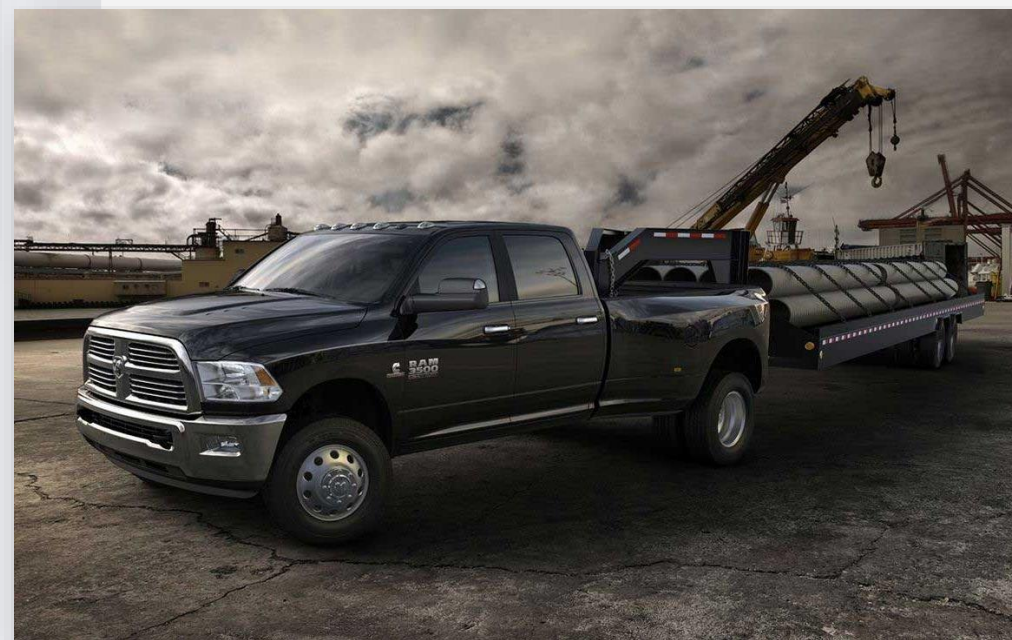

Интернациональные трейдеры



STEMCOR

[ДОМА](#) [ПРОДУКТЫ И УСЛУГИ](#) [СВЕДЕНИЯ О КОМПАНИИ](#) [НОВОСТИ](#) [МЕСТА](#)

STEMCOR является ведущим независимым поставщиком услуг для сталелитейной промышленности.

Мы играем жизненно важную роль, выступая в качестве посредника между клиентами и поставщиками. Мы упрощаем сложные сделки для покупателей и продавцов.

Благодаря нашему специализированному опыту и знаниям мы помогаем клиентам выбирать из более чем 3500 различных марок стали и сырья, доступных на рынке. Благодаря нашей глобальной инфраструктуре и связям мы гарантируем, что они получат свой продукт в нужном месте, в нужное время и по правильной цене.

Что касается поставщиков, мы используем наши отношения и давние экспертные знания, чтобы гарантировать, что их продукты дойдут до лучших клиентов в нужных местах.

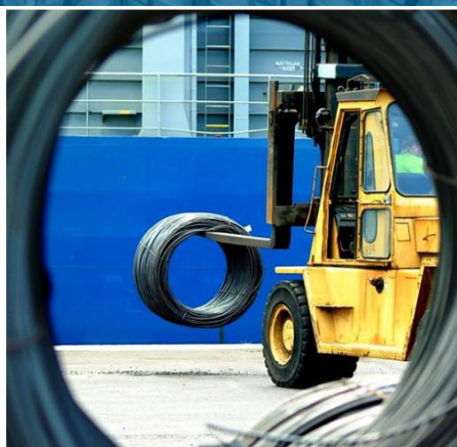

ПРОДУКТЫ И УСЛУГИ

Наша основная деятельность – торговля сталью и ее дистрибуция.

Выступая в качестве посредника, мы даем поставщикам стали простой способ продавать свою продукцию и обеспечивать клиентов по всему миру. И мы предоставляем покупателям опыт и поддержку, чтобы найти именно то количество и марку стали, которые соответствуют их потребностям.

[Подробнее →](#)

Торговые дома



thyssenkrupp engineering. tomorrow. together.

Home Contact Career Locations Downloads

Materials Services
Materials Trading

Products Services Global Footprint Company

Search

Now even stronger
What we are. And what we do.

Partnership
Customer Centricity

Newsroom

Contact
Sustainability
General Terms & Conditions
Management

Продукты

Как опытный глобальный поставщик услуг для сложных проектов, продуктов и рынков, мы предлагаем разнообразие материалов и расширенных услуг мирового уровня.

[Узнать больше](#)

[Стальные трубы](#)

[Газ и электричество](#)

[Сырье](#)

[Сырье](#)

[сплавы](#)

[Кокс и уголь](#)

[Минералы](#)

[Цветные металлы](#)

[Рекарбюраторы](#)

[Порошковые металлы](#)



УПТК-65

Job Shop ПРОМЭКС

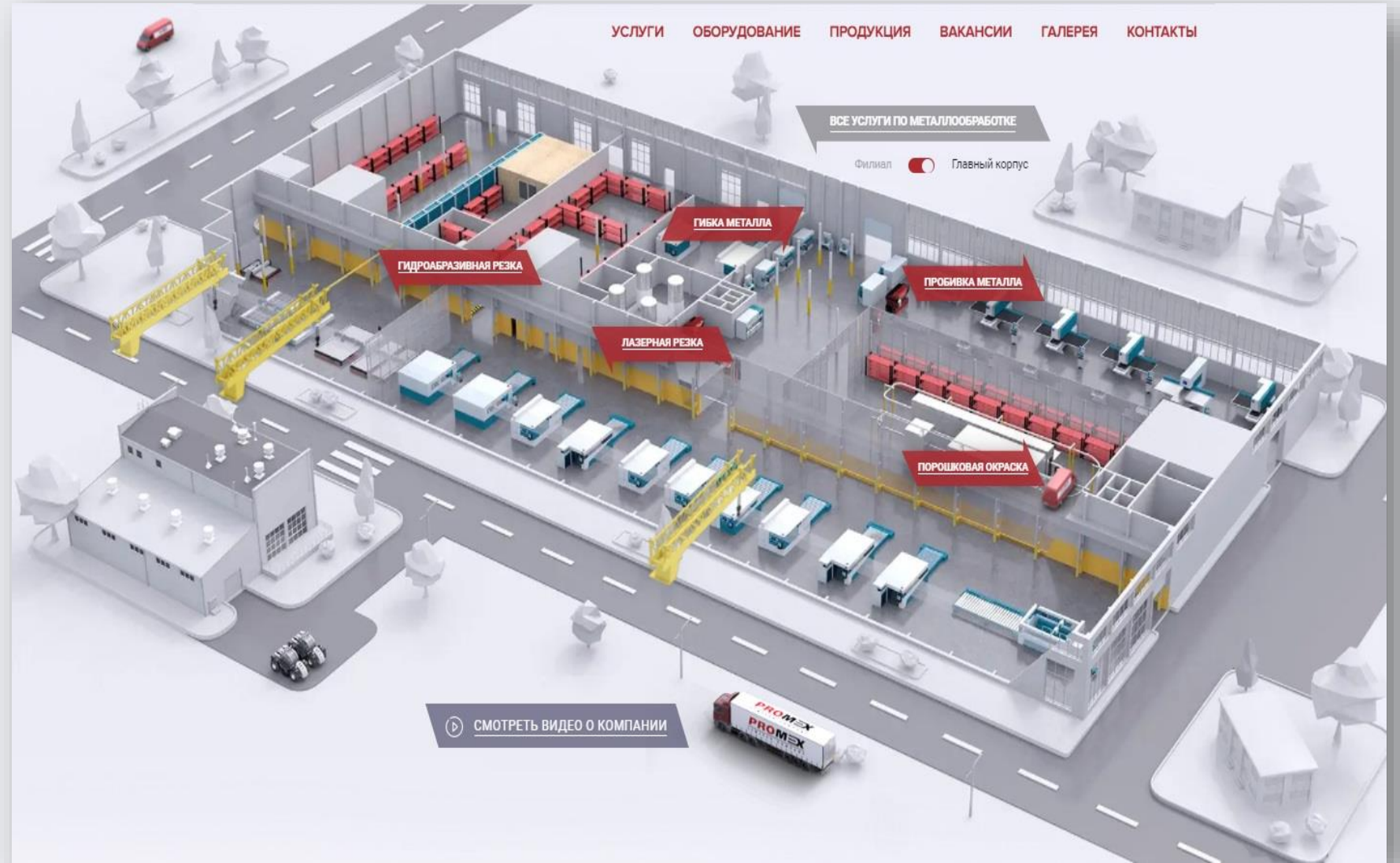

Продукция





УПТК-65

Давальцы



Требования европейских заказчиков

-
- ✓ сосредотачиваются на инжиниринге или умении изготавливать уникальную сталь или покрытие.
 - ✓ заказывают резку оцинкованной стали с необычным (для РФ) полимерным покрытием.
 - ✓ требуют высокую плоскостность листовой заготовки
 - ✓ требуют защиты покрытия от механических повреждений (полимерная пленка или бумага)
 - ✓ требуют специальной (нестандартной) длины листов (6,0 – 7,0 м)



УПТК-65

Требования российских заказчиков

-
- ✓ заказывают продукцию для кровли из оцинкованной стали с полимерным покрытием
 - ✓ 80 % продукции – это кровельные отмотки шириной 0,625 м и длиной 25–50 м



УПТК-65

Продукция конечных потребителей

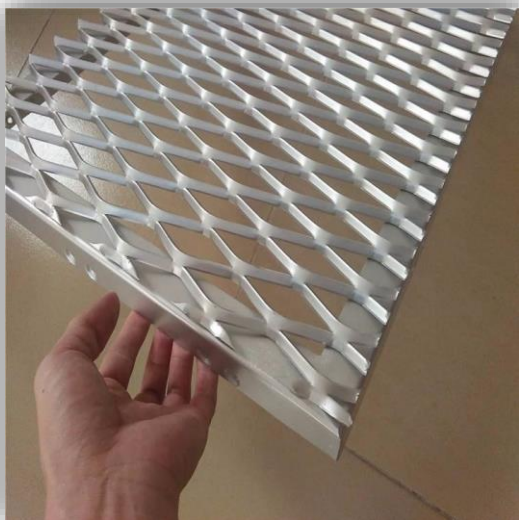
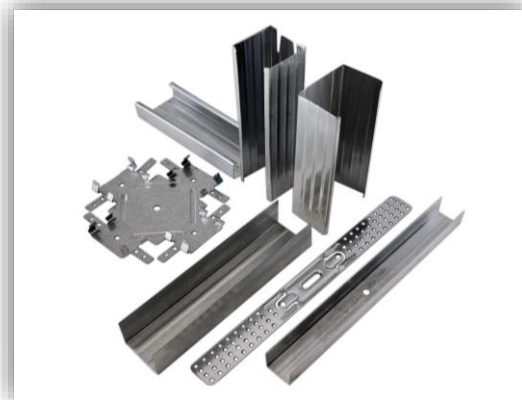



УПТК-65



Лаборатория



Особенности работы с конечным потребителем

-
- более низкая чувствительность к цене нашего продукта.
 - длинные контракты и стабильные платежи.
 - большая отсрочка платежа (30-45 дней).
 - огромное внимание к качеству продукции.



УПТК-65



Левашов Сергей

Директор по закупкам.

УПТК-65 – один из крупнейших в Северо-Западном регионе сервисных металлоцентров, предоставляющий полный комплекс услуг от поставки металла с комбинатов до доставки готовой продукции клиентам.

27 лет на рынке

Более **200** постоянных клиентов

Более **60 000** тонн переработки металла в год

Более **7 000** кв. м производственная площадка





Сервисный
металлоцентр

Спасибо за внимание!

Левашев Сергей Александрович



le-sergey@yandex.ru



<https://uptk65.ru/>

